

НАПОЛЬНЫЙ ПЛИНТУС | ОБРАМЛЕНИЕ | ПАНЕЛИ

НАПОЛЬНЫЙ ПЛИНТУС | ОБРАМЛЕНИЕ | ПАНЕЛИ

МОЛДИНГИ С ПОДСВЕТКОЙ LED | ПАНЕЛИ

МОЛДИНГИ С ПОДСВЕТКОЙ LED | ПАНЕЛИ

МОЛДИНГИ С ПОДСВЕТКОЙ LED | ПАНЕЛИ

МОЛДИНГИ С ПОДСВЕТКОЙ LED | ПАНЕЛИ

МОЛДИНГИ С ПОДСВЕТКОЙ LED | ПАНЕЛИ

МОЛДИНГИ С ПОДСВЕТКОЙ LED | ПАНЕЛИ

МОЛДИНГИ С ПОДСВЕТКОЙ LED | ПАНЕЛИ

МОЛДИНГИ С ПОДСВЕТКОЙ LED | ПАНЕЛИ

МОЛДИНГИ С ПОДСВЕТКОЙ LED | ПАНЕЛИ

МОЛДИНГИ С ПОДСВЕТКОЙ LED | ПАНЕЛИ

МОЛДИНГИ С ПОДСВЕТКОЙ LED | ПАНЕЛИ

МОЛДИНГИ С ПОДСВЕТКОЙ LED | ПАНЕЛИ

МОЛДИНГИ С ПОДСВЕТКОЙ LED | ПАНЕЛИ

МОЛДИНГИ С ПОДСВЕТКОЙ LED | ПАНЕЛИ

МОЛДИНГИ С ПОДСВЕТКОЙ LED | ПАНЕЛИ

МОЛДИНГИ С ПОДСВЕТКОЙ LED | ПАНЕЛИ



EVROWOOD

•интерьерный декор•

– О EVROWOOD –

КОМПАНИЯ EVROWOOD

ЗАНИМАЕТСЯ ПРОИЗВОДСТВОМ ИНТЕРЬЕРНОГО ДЕКОРА ИЗ ЭКОЛОГИЧЕСКИ ЧИСТЫХ МАТЕРИАЛОВ. НАШИ ТОВАРЫ ШИРОКО ИСПОЛЬЗУЮТСЯ В ЗАКЛЮЧИТЕЛЬНОМ ЭТАПЕ РЕМОНТА ПОМЕЩЕНИЙ И ПРИДАЮТ ИМ ВИД КАЧЕСТВЕННОГО, ЗАКОНЧЕННОГО ДИЗАЙНА.

ПРЕИМУЩЕСТВА ПРОДУКЦИИ EVROWOOD:

для производства используются только высококачественный МДФ;
продукция покрыта полиуретановым покрытием и готова к установке;
широкий модельный ряд;
легкость резки и монтажа;
прочность и долговечность;
влагостойкость;
производится из экологически чистого сырья;
новизна и неординарность продукта;
стильный и лаконичный дизайн, позволяющий удачно вписаться в любой интерьер;
производится в России на современном высокотехнологичном оборудовании;
контроль качества на всех этапах производства.

ПРЕИМУЩЕСТВА РАБОТЫ С КОМПАНИЕЙ EVROWOOD

Индивидуальный подход к клиенту.
Квалифицированные сотрудники помогут выбрать необходимый товар, который подчеркнет дизайн вашего помещения.

– СОДЕРЖАНИЕ –

РАЗДЕЛ №1

НАПОЛЬНЫЙ ПЛИНТУС | С. 6-18

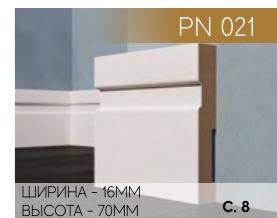
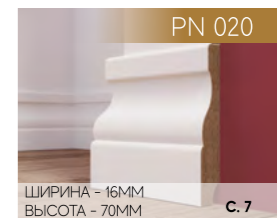
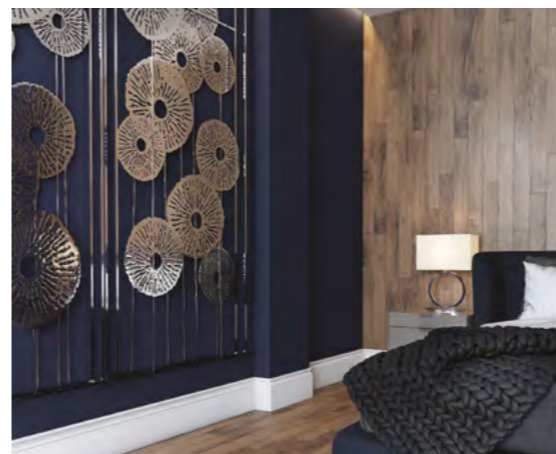

РАЗДЕЛ №2 НАПОЛЬНЫЙ ПЛИНТУС С ПОДСВЕТКОЙ LED | С. 19-22



РАЗДЕЛ №5 ПАНЕЛИ | С. 28-31

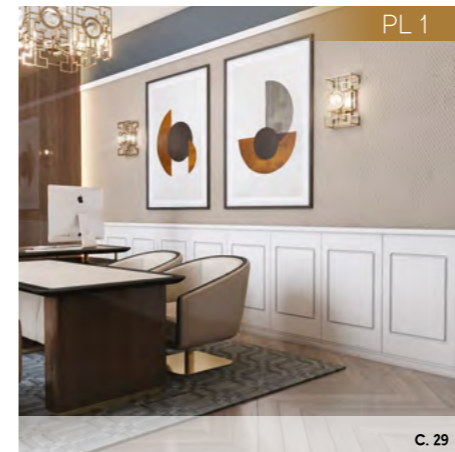

РАЗДЕЛ №3 МОЛДИНГИ | С. 23-25

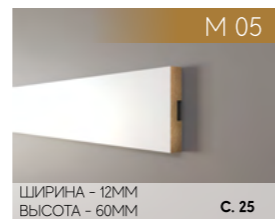
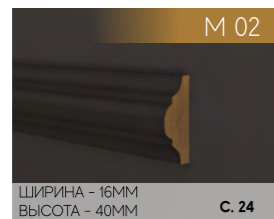

РАЗДЕЛ №6 ОБРАМЛЕНИЕ | С. 32-33



РАЗДЕЛ №4 МОЛДИНГИ С ПОДСВЕТКОЙ LED | С. 26-27

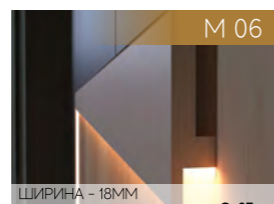

НАПОЛЬНЫЙ ПЛИНТУС



– НАПОЛЬНЫЙ ПЛИНТУС –

PN 010

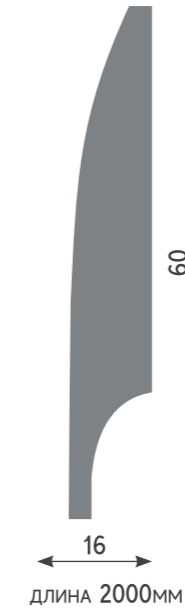

PN 020



PN 021 (ИМЕЕТ АНАЛОГ LED)

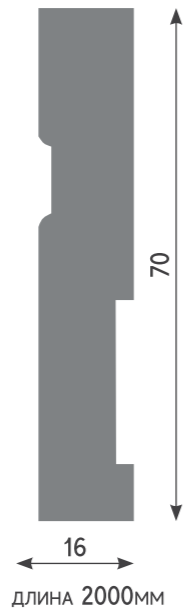

PN 040

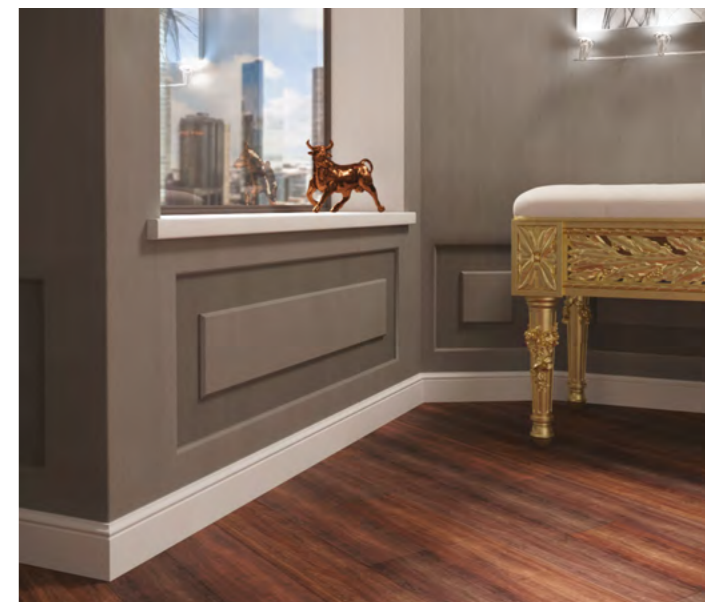
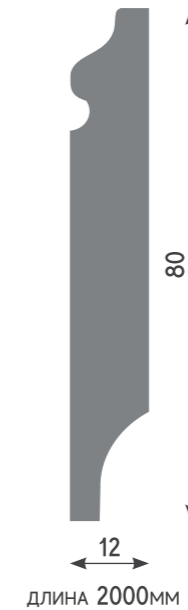

PN 030 (ИМЕЕТ АНАЛОГ LED)

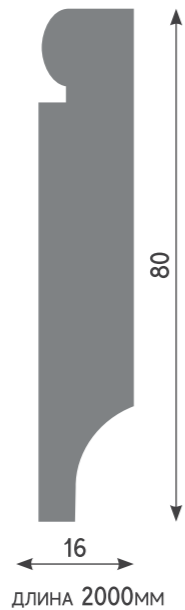

PN 050 (ИМЕЕТ АНАЛОГ LED)

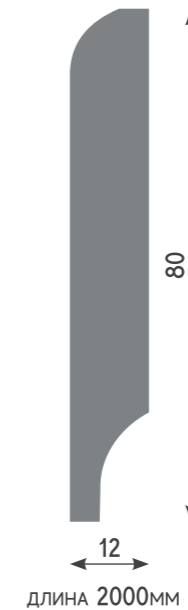

PN 060

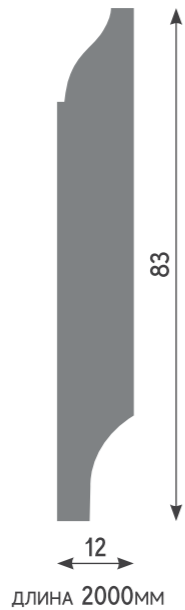

PN 080 (ИМЕЕТ АНАЛОГ LED)

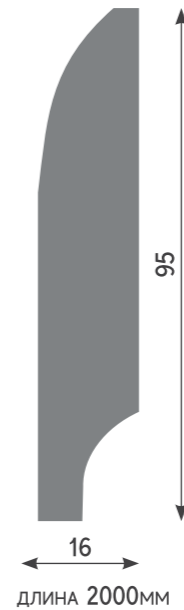

PN 070

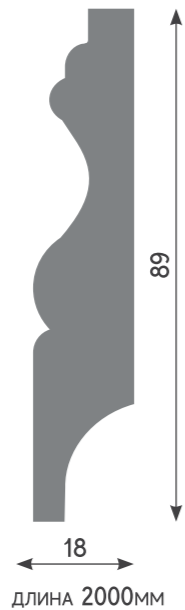

PN 090

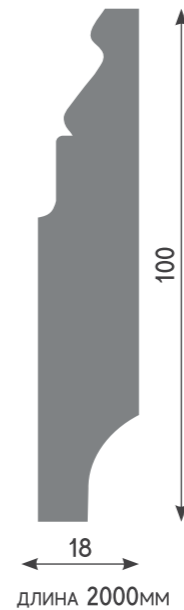

PN 100

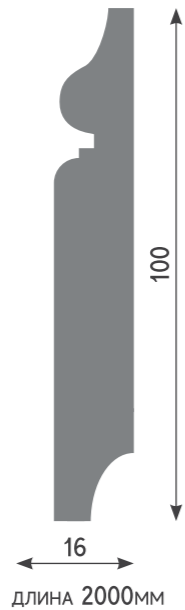

PN 101 (ИМЕЕТ АНАЛОГ LED)

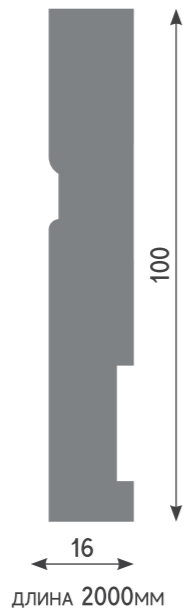

PN 110

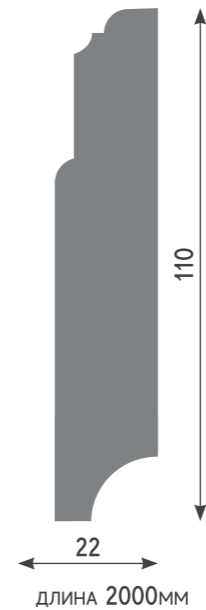
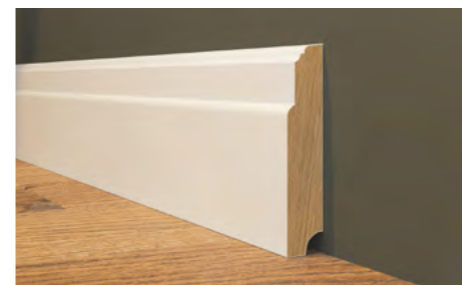

PN 120 (ИМЕЕТ АНАЛОГ LED)

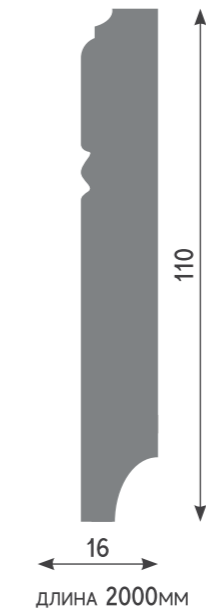

PN 130

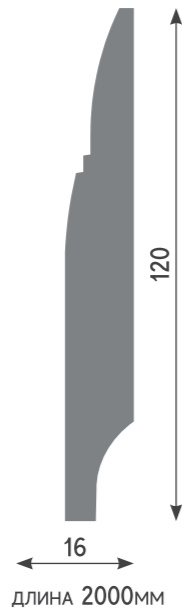

PN 141

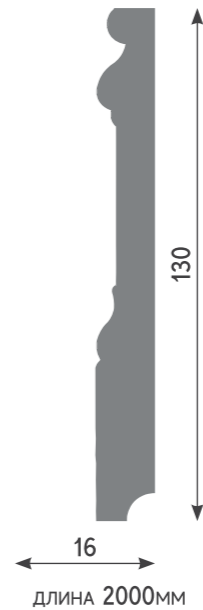

PN 140

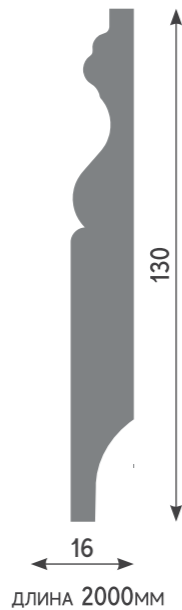

PN 150

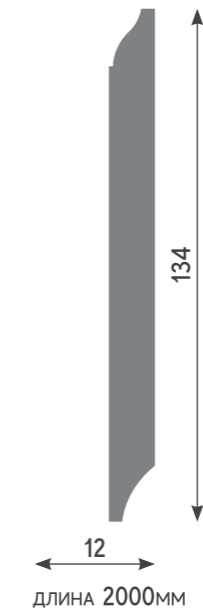

PN 160

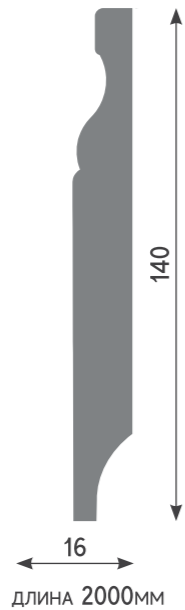

PN 180

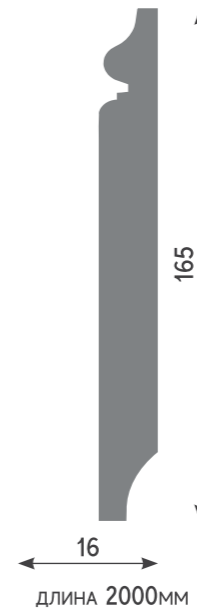

PN 170

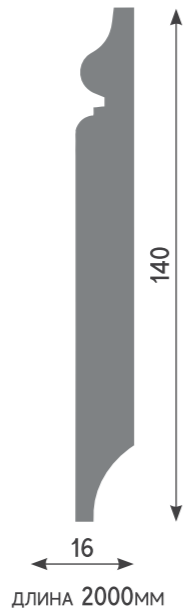

PN 190

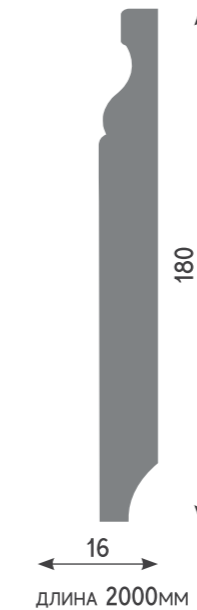
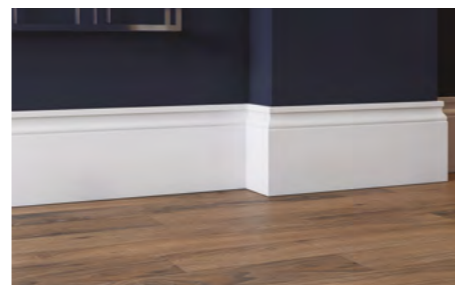

PN 200

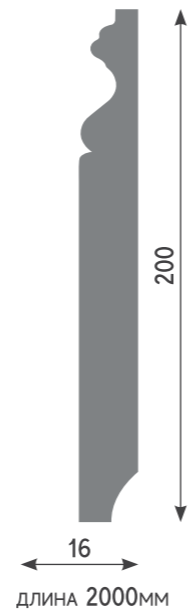

НАПОЛЬНЫЙ ПЛИНТУС
С ПОДСВЕТКОЙ LED



PN 021 LED



PN 050 LED



PN 030 LED



PN 080 LED



PN 101 LED

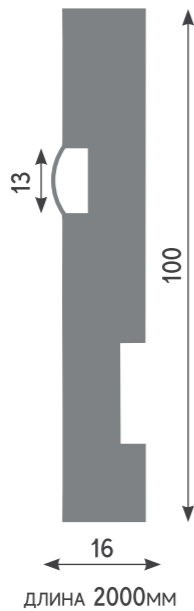
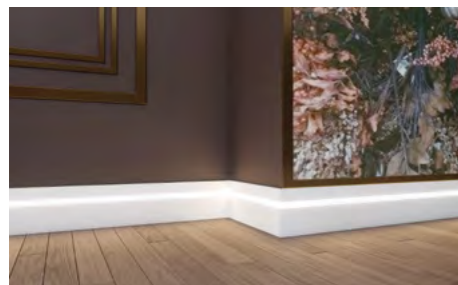

PN 120 LED

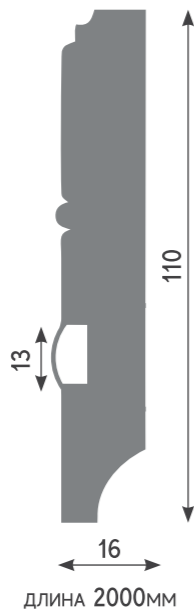

МОЛДИНГИ



M 01

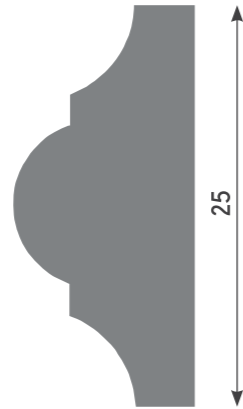

длина 2000мм



M 03

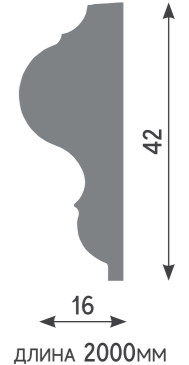

длина 2000мм

M 04

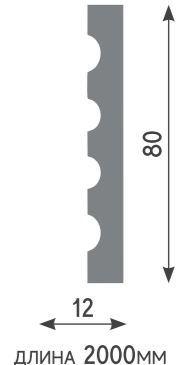

длина 2000мм

M 02

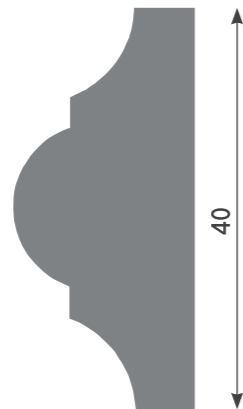
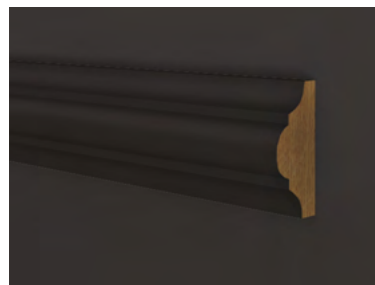
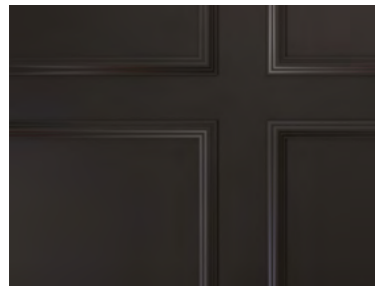

длина 2000мм



M 05

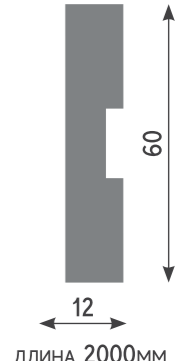

длина 2000мм

МОЛДИНГИ С ПОДСВЕТКОЙ LED



М 06 LED

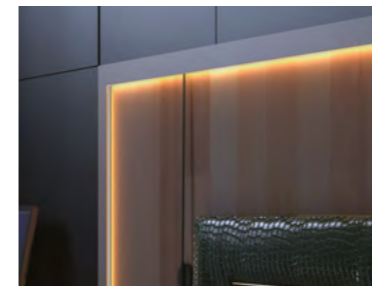
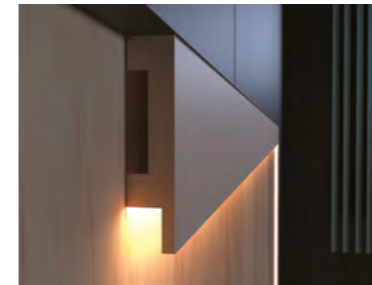

М 07 LED



ПАНЕЛИ



PL 1

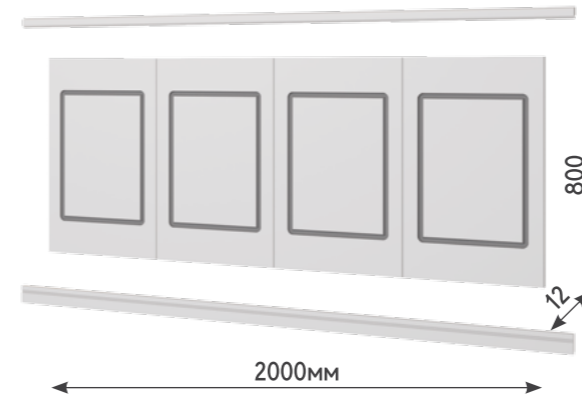

PL 1-500

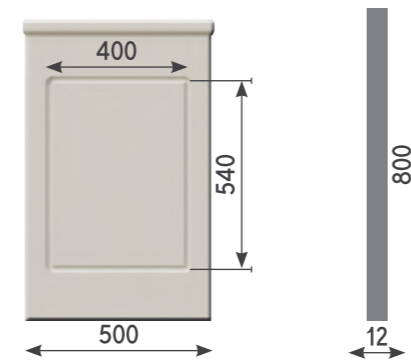

MP 1 ЗАВЕРШАЮЩИЙ МОЛДИНГ К ПАНЕЛИ

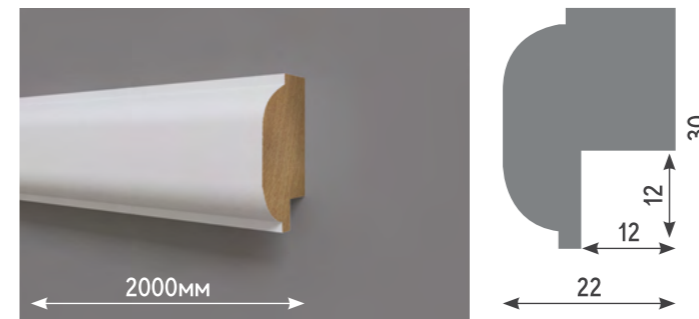

PL 2

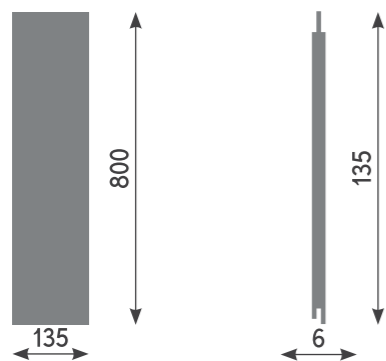

MP 2 ЗАВЕРШАЮЩИЙ МОЛДИНГ К ПАНЕЛИ

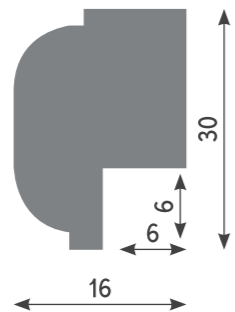
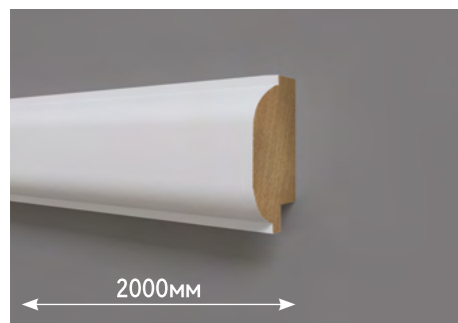

PL 3

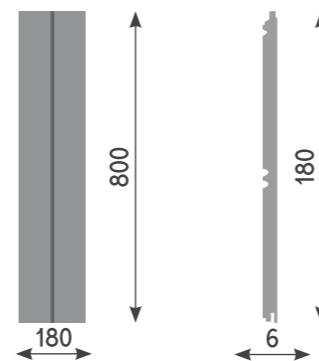

MP 2 ЗАВЕРШАЮЩИЙ МОЛДИНГ К ПАНЕЛИ

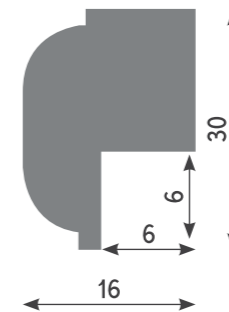
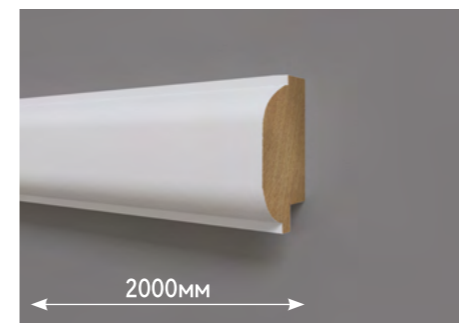

ОБРАМЛЕНИЕ



– ОБРАМЛЕНИЕ –

К 01

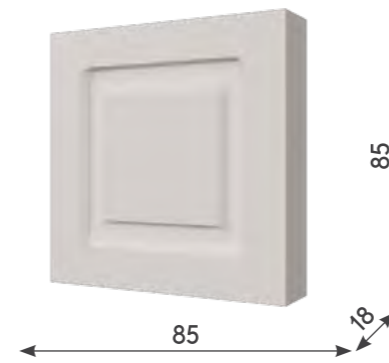

К 02

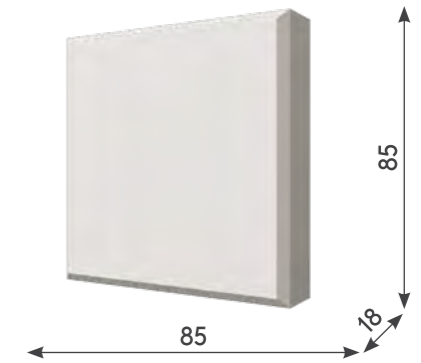

В 01



В 02

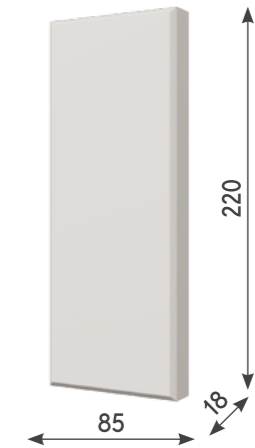

М 04

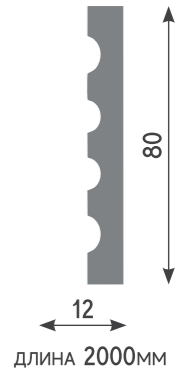

– МОНТАЖ ПЛИНТУСА –

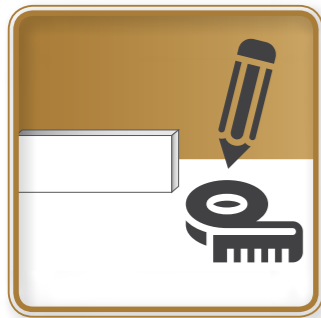

ЗАМЕРИТЬ МЕСТО МОНТАЖА И ОТМЕТИТЬ НА ПЛИНТУСЕ



МОНТАЖ ПЛИНТУСА МОЖЕТ ОСУЩЕСТВЛЯТЬСЯ ТРЕМЯ СПОСОБАМИ: С ПОМОЩЬЮ ЖИДКИХ ГВОЗДЕЙ, ПНЕВМО ПИСТОЛЕТА, САМОРЕЗОВ.

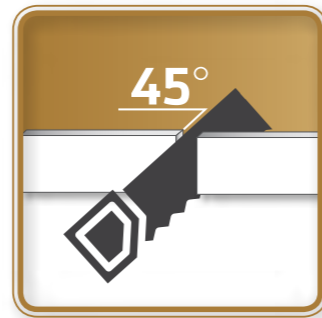

Для запила плинтуса необходимо использовать стусло с ножовкой (мелким зубом) или торцевую пилу. Каждое соединение на прямой поверхности и углах рекомендуется запилить под 45 градусов для наилучшего прилегания.



При использовании пневмо пистолета и саморезов, место заглибления гвоздей и саморезов обработать шпатлёвкой. После высыхания шпатлёвки обработать мелкозернистой наждачной бумагой.



Продукция уже окрашена. При необходимости можно окрасить ее в другой цвет. Окрашивание производится поверх белого покрытия, валиком или пульверизатором.



Краски рекомендуемые к нанесению: акриловые, полиуретановые и на водной основе.

– МОНТАЖ ПЛИНТУСА LED –

Монтаж плинтуса LED производится так же как с обычным плинтусом за исключением:

РЕКОМЕНДАЦИИ:

*Перед монтажом плинтуса LED определите место питания для светодиодной ленты.

*Используйте светодиодную ленту с шагом 120 диодов на метр. Это обеспечит ровное свечение.



Запил на прямой поверхности и углах под 45 градусов производить с экраном, это гарантирует плотное примыкание при дальнейшей стыковке.

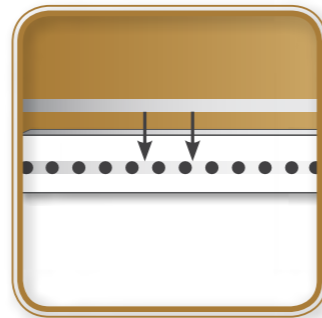

Далее экран извлекается и вставляется после окрашивания и монтажа

– ВАРИАНТЫ ЗАВЕРШЕНИЯ ПЛИНТУСА ПЕРЕД ДВЕРЬМИ –



ЗАРЕЗКА ПЛИНТУСА В СТЕНУ ПЕРЕД ДВЕРЬМИ

ШАГ 1. Плинтус обрезается под углом 45 градусов



ШАГ 2. От другой части плинтуса обрезается элемент под углом 45 градусов



ШАГ 3. Полученный элемент при шаге 2, совмещаем с плинтусом и монтируем

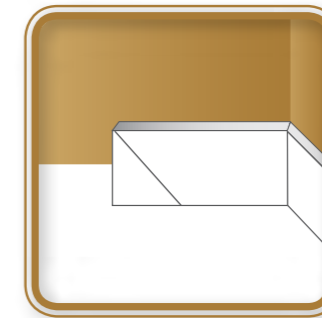

ЗАРЕЗКА ПЛИНТУСА В ПОЛ

ШАГ 1. Плинтус обрезается под углом 45 градусов



ШАГ 2. От другой части плинтуса обрезается элемент под углом 45 градусов



ШАГ 3. Полученный элемент при шаге 2, совмещаем с плинтусом и монтируем

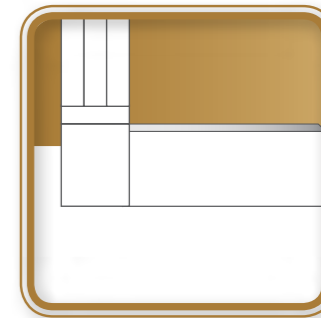

УПЕРЕТЬ ПЛИНТУС В БАЗУ В01 ИЛИ В02

ШАГ 1



ШАГ 2



– КРАСКА ДЛЯ СТЫКОВ –

Воспользуйтесь готовым набором краски для стыков. Для приготовления краски смешайте содержимое двух емкостей. Тщательно взболтайте 2 минуты, и смесь готова к нанесению. Срок годности в смешанном виде составляет 4 часа. При работе используйте индивидуальные средства защиты (перчатки и респиратор).

Внимание огнеопасно!



КРАСКА ДЛЯ ПОКРАСКИ СТЫКОВ 80мл (РАСХОД В СРЕДНЕМ НА 25м.п.)



НАПОЛЬНЫЙ ПЛИНТУС | ОБРАМЛЕНИЕ | ПАНЕЛИ

МОЛДИНГИ С ПОДСВЕТКОЙ LED | ПАНЕЛИ

НАПОЛЬНЫЙ ПЛИНТУС | ОБРАМЛЕНИЕ | ПАНЕЛИ

МОЛДИНГИ С ПОДСВЕТКОЙ LED | ПАНЕЛИ

МОЛДИНГИ С ПОДСВЕТКОЙ LED | ПАНЕЛИ

МОЛДИНГИ С ПОДСВЕТКОЙ LED | ПАНЕЛИ

МОЛДИНГИ С ПОДСВЕТКОЙ LED | ПАНЕЛИ

МОЛДИНГИ С ПОДСВЕТКОЙ LED | ПАНЕЛИ

МОЛДИНГИ С ПОДСВЕТКОЙ LED | ПАНЕЛИ

МОЛДИНГИ С ПОДСВЕТКОЙ LED | ПАНЕЛИ

МОЛДИНГИ С ПОДСВЕТКОЙ LED | ПАНЕЛИ

МОЛДИНГИ С ПОДСВЕТКОЙ LED | ПАНЕЛИ

МОЛДИНГИ С ПОДСВЕТКОЙ LED | ПАНЕЛИ

МОЛДИНГИ С ПОДСВЕТКОЙ LED | ПАНЕЛИ

МОЛДИНГИ С ПОДСВЕТКОЙ LED | ПАНЕЛИ

МОЛДИНГИ С ПОДСВЕТКОЙ LED | ПАНЕЛИ

МОЛДИНГИ С ПОДСВЕТКОЙ LED | ПАНЕЛИ

МОЛДИНГИ С ПОДСВЕТКОЙ LED | ПАНЕЛИ



EVROWOOD

•интерьерный декор•

www.evrowood.ru